

Kuva 1 – Kokoaminen – Kivikorit

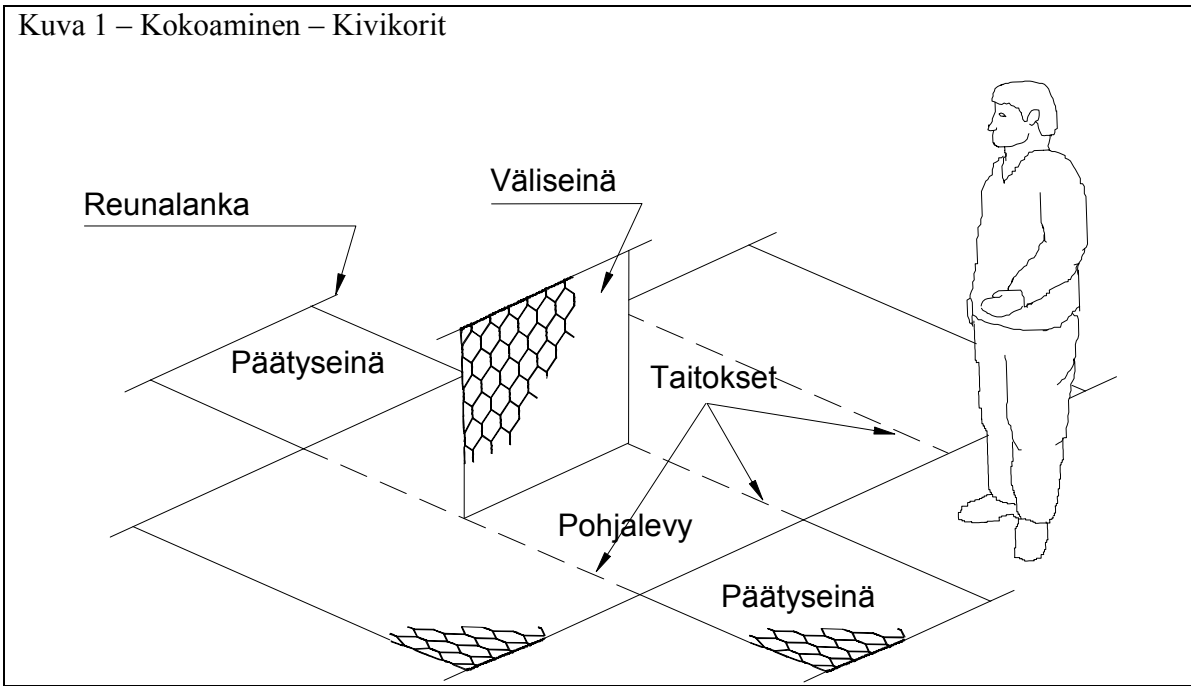

Kuva 2 – Kokoaminen – Kivikorit

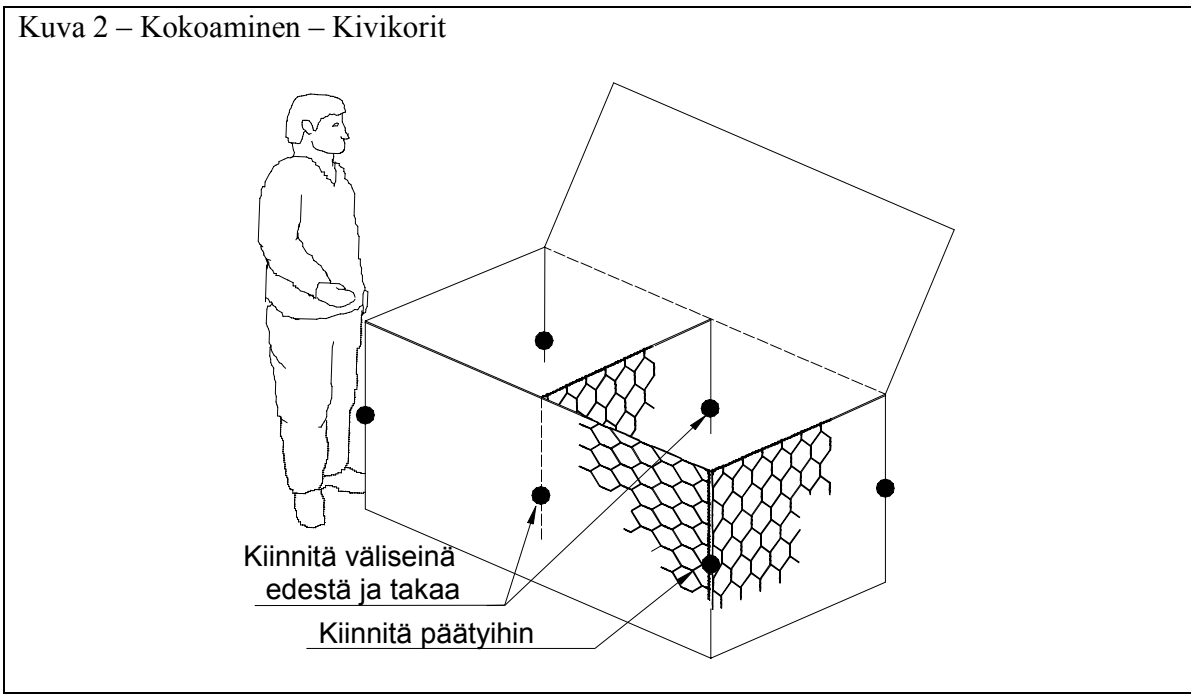

Kuva 3 – Kokoaminen - Kivikorit – Liitokset päätyseinien ja etu/takaseinien reunakohtissa

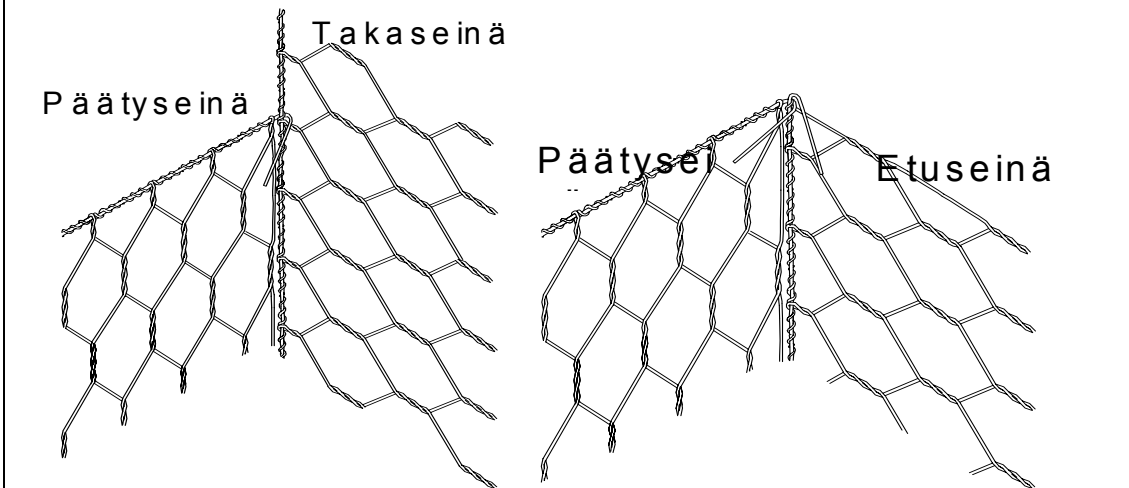

Kuva 4 – Kokoaminen - Reno mattressit

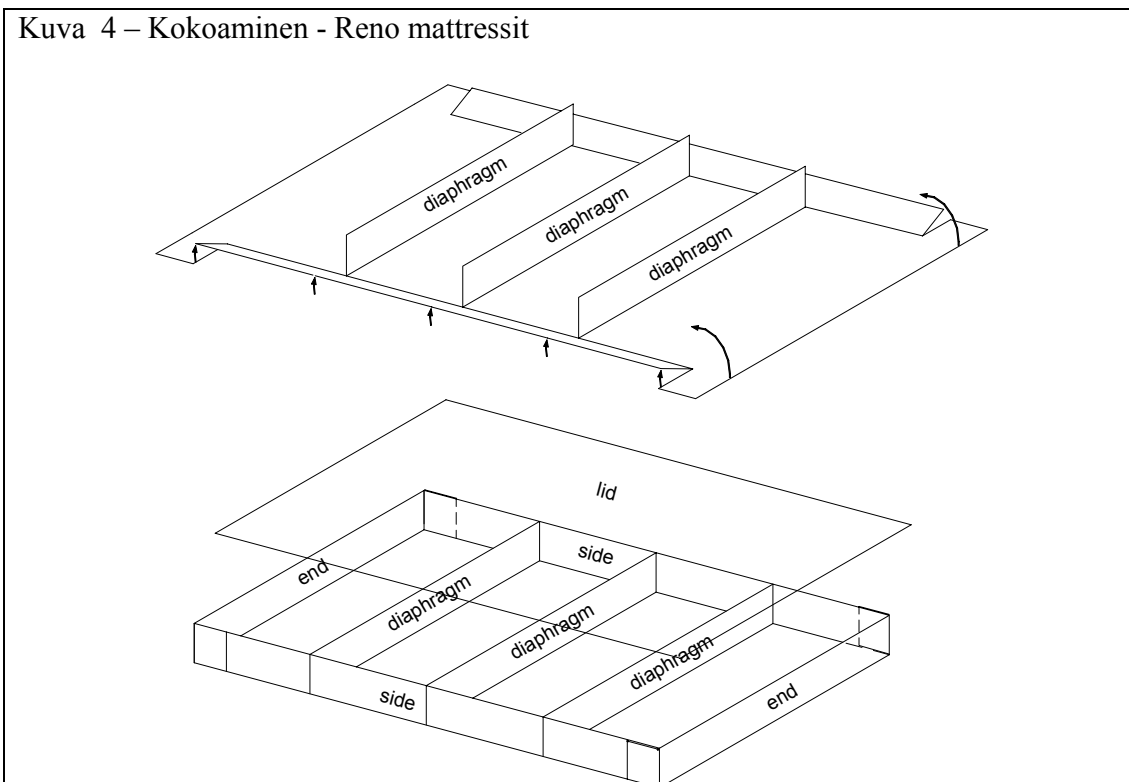

Kuva 5 – Saumakohtien kiinnitys – Liitokset käyttäen sidontalankaa tai Spenax-renkaita

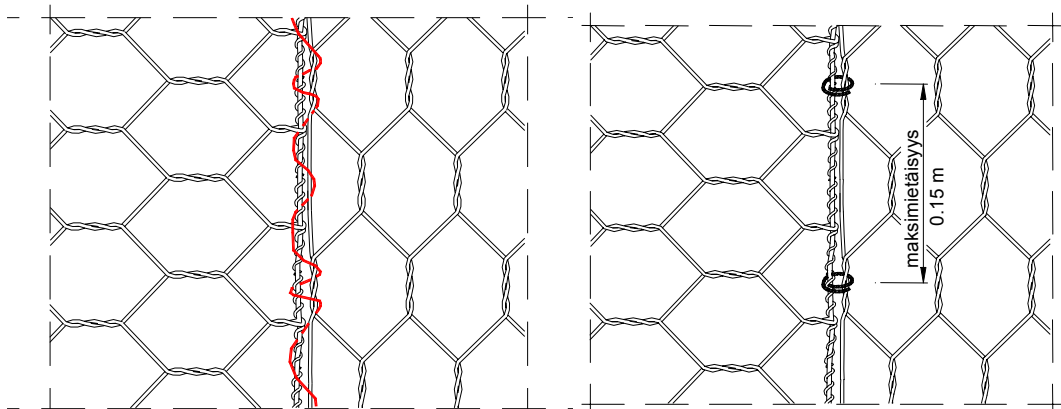

Kuva 6 – Asennus ja täyttö – Kivikorit

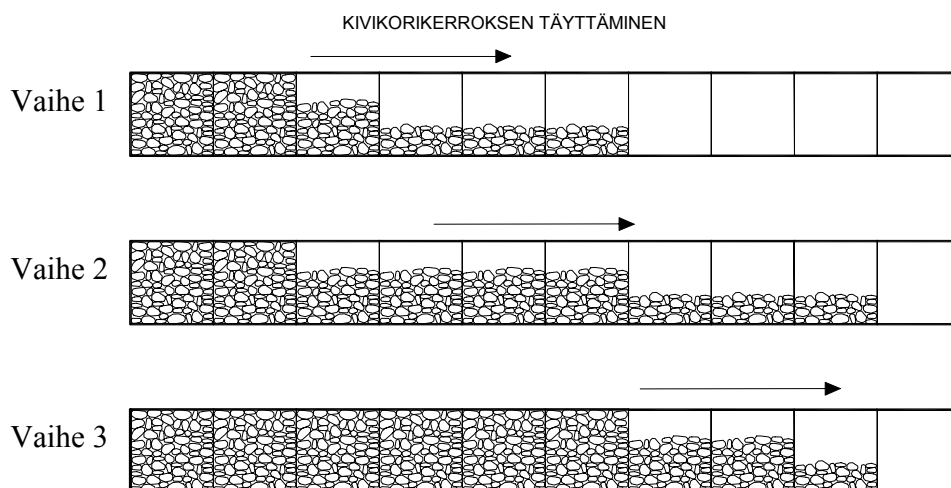

Kuva 7 – Asennus ja täyttö – Kivikorit

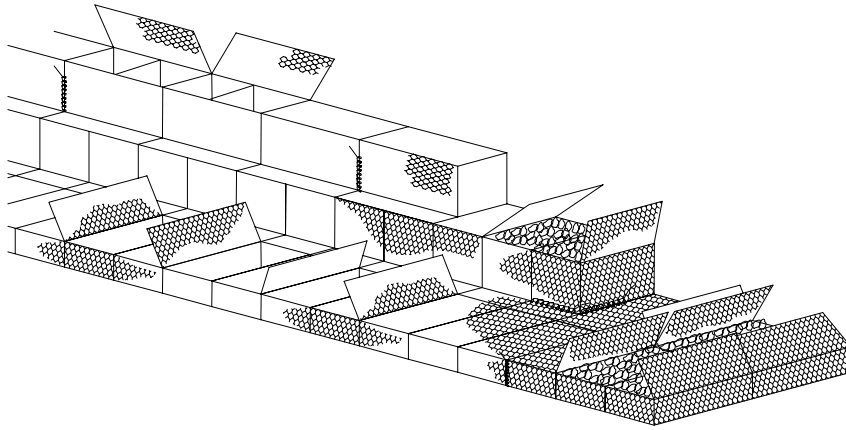

Kuva 8 – Asennus ja täyttö – Kivikorit – Tukilangat käyttäen sidontalankaa tai Tie Wire - sidontalennkkejä

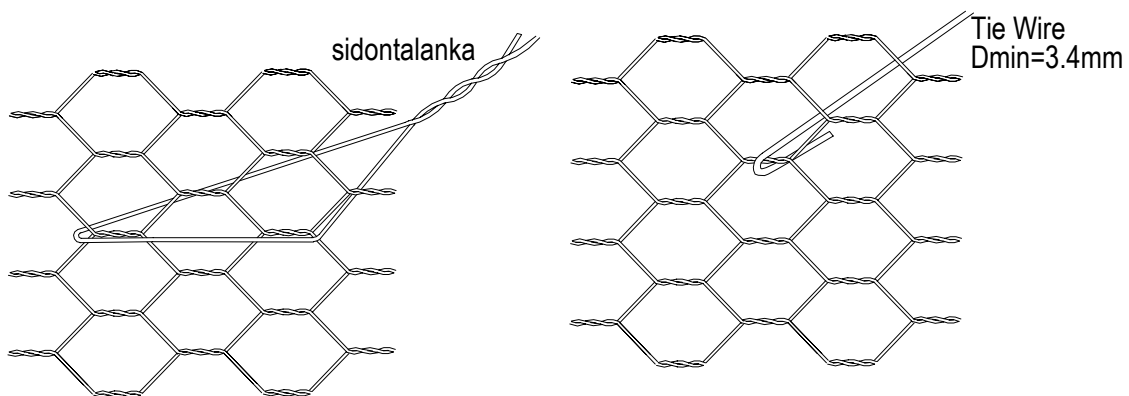

Kuva 9 – Asennus ja täyttö – Kivikorit – Tukilangat

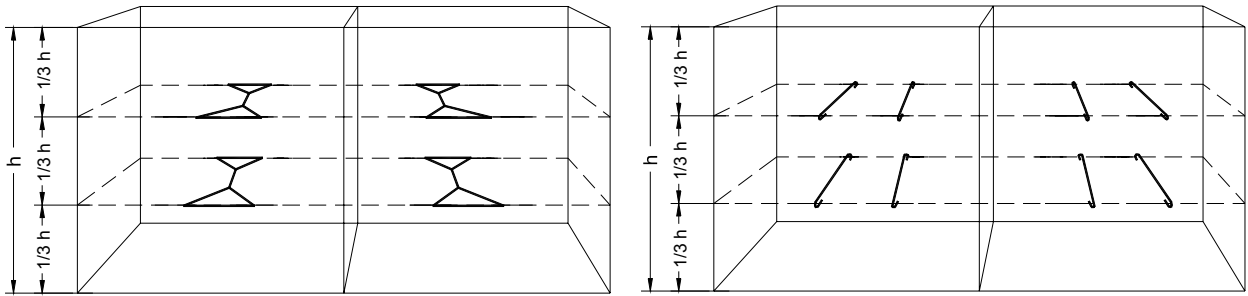

Kuva 10 – Asennus ja täyttö – Reno Mattressit – Kannen asennus Mattressien suuntaisesti

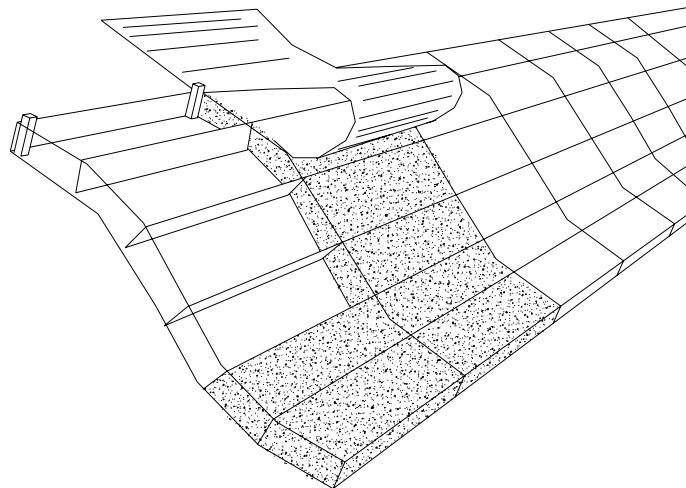

Kuva 11 – Asennus ja täyttö – Reno Mattressit – Kannen asennus luiskan suuntaisesti

